

**ONKYO®**

## 5.1 聲道家庭影院音箱系統

# SKS-HT230

SKW-150X 有源式超重低音音箱  
SKF-230F 前置音箱  
SKC-230C 中置音箱  
SKM-230S 環繞音箱

## 用戶手冊

感謝您選購 ONKYO 家庭影院音箱系統。在使用音箱前請仔細閱讀本手冊。按照手冊中的說明進行操作可以發揮設備的最佳性能，並使您獲得最好的視聽享受。  
請保留本手冊以備將來查詢。

## 目錄

### 卷首語

重要的防護措施 .....	2
注意事項 .....	2
包裝內容 .....	3
音箱系統簡介 .....	4

### 安裝與使用

各種安裝模式 .....	5
音箱的連接 .....	7
關於家庭影院 .....	8
調試 .....	9

### 附錄

音箱的保養 .....	9
常見問題 .....	10
規格 .....	11

**警告：**

為減少火災或電擊的危險，不要將設備暴露在雨中或潮濕的環境中。

**注意：**

為減少電擊的危險，不要取下設備的外殼（或後蓋）。內部沒有用戶可用的組件。請向合格的技術服務人員諮詢，並尋求幫助。



等邊三角形內帶箭頭的閃電指示標識，用於警告用戶在產品內部有非絕緣的危險電壓存在，可能造成電擊的危險。



等邊三角形內帶驚歎號的指示標識，用於警告用戶存在與設備相關的重要的操作與維護〔服務〕指示信息。

## 重要的防護措施

若要維持本機多年性能不變，請遵從以下須注意的事項。

1. 避開直接受陽光照射或溫度極高或極低的地方。
2. 避開潮濕或多塵的地方及直接受音箱震蕩影響的地方。特別是，避免將本機放在其中一個音箱的上面。
3. 避免放置在不穩定的地方以及本機可能會掉下來的高處。
4. 通風設備—為了保證有足夠通風，要設置好其位置和配置。例如，通風設備前不能放置床、沙發、小地毯或類似帶面的物品以遮擋通風設備的打開。或者放置阻擋從通風設備開口的空氣流動的內裝式的書箱書櫃。應該將通風設備後側的開口處留出 20 釐米（8 英寸）的空間。
5. 熱力—應該將本機與諸如暖氣管、溫度記錄器或其他電器（包括擴音機）會產生熱能的熱源隔離。
6. 清潔內部零件應該只由合格的維修服務人員來做。
7. 倒瀉液體—應該小心不要讓物體掉進或是液體透過各洞孔倒瀉入外殼。
8. 需要維修服務的損壞—在以下的情況本機應該由合格的維修服務人員進行維修：
  - A. 電源線或插頭已被損壞；
  - B. 物體已掉進或液體已被倒瀉入本機；
  - C. 本機已被淋雨；
  - D. 本機似乎不能正常操作或者顯示出在性能上有明顯的改變；
  - E. 本機曾被跌過或是外殼已被損毀。
9. 維修服務—使用者不應試圖在操作指示所述情況以外修理本機。所有其他的維修服務應該請教合格的維修服務人員。

## 注意事項

### 1. 安裝

按照本手冊說明的方法安裝揚聲器。不要在無底座的情況下使用前置音箱，否則可能造成損壞或人員傷害。

請使用另外購買的音箱支架和托架將環繞音箱安裝在牆壁上。

### 2. AC 保險絲

保險絲放在機殼面，不是可由用戶自行修理的。如果不能接通電源，聯絡您的 Onkyo 認可維修服務站。

### 3. 小心

須經常用軟布抹淨前後面板及外殼。如遇上更骯髒的污垢，將軟布浸濕在溫和的清潔劑溶液中，扭乾它然後把污垢抹掉。跟著，立即用乾淨的布抹乾。切勿用粗糙的布料、稀釋劑、酒精或其他化學溶劑，因為這可能會損毀表面塗層或者除去面板上的字母。

### 4. 電源

#### 警告

在首次將本機插入電源之前，請先細心閱讀以下內容。

根據國家和地區的不同所供應的電源電壓是不同的。請確認後側面板上的額定電壓（例如，交流 AC230 伏 50 赫茲或交流 230 伏 50 赫茲）是否與使用地區的供應電壓相符。

## 簡介

SKS-HT230 系列產品的附件是鋁制的，輕盈的設計非常適合用於 LCD 和等離子電視。

### SKS-HT230

SKS-HT230 是 5.1 信道音響系統，由左右前置音響，中置音響和左右環繞音響，以及有源式超重低音音響組成。只需將音響連接到您的 AV 功率放大器或接收器上就可以欣賞到卓越的環繞聲效。

音響終端和音響連線是帶彩色編碼的，易於分辨。只需將音響連線與對應色彩的終端連接就可以了。

## 包裝內容

請確認您包裝箱內有以下各項內容。如發現物品缺少，請與離您最近的 ONKYO 經銷商聯系。

- 前置音響 (SKF-230F)

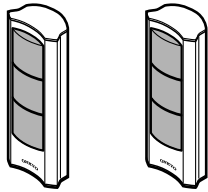

- 前置音響連線 4.5m



- 壁掛式防滑墊 [x20]

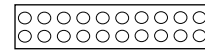

- 軟木防滑墊 [x4]  
(用於有源式超重低音音響)



- 前置音響底座



- 前置音響底座定位螺絲 [x8]

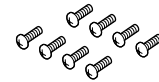

- 中置音響 (SKC-230C)

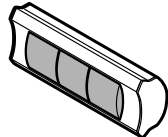

- 中置音響連線 3m



- 中置音響底座

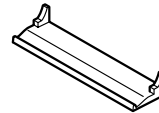

- 環繞音響 (SKM-230S)

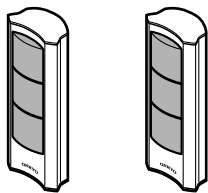

- 環繞音響連線 9m

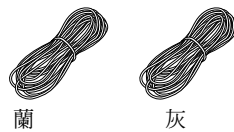

- 有源式超重低音音響 (SKW-150X)



- 有源式超重低音音響  
連接 RCA 連線

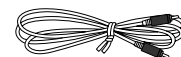

在目錄中和包裝盒上產品名稱後顯示的字符表示 SKS-HT230 的顏色。儘管顏色不同，規格和操作相同。

## 音箱系統簡介

### 有源式超重低音音箱 (SKW-150X)

#### ■ 前部

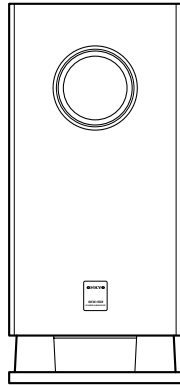

#### ■ 後部

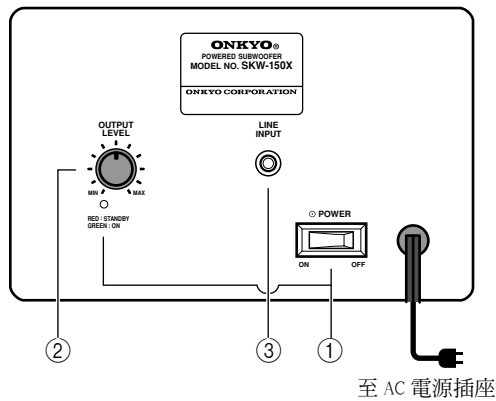

#### ① POWER 電源開關和指示器

如要打開 SKW-150X，將 POWER 電源開關設置到 ON 位置（指示器燈亮起）。

如要關閉 SKW-150X，將 POWER 電源開關設置到 OFF 位置（指示器燈熄滅）。

紅色：超重低音音箱處於待機模式

綠色：超重低音音箱開

SKW-150X 超過 20 分鐘沒有接收到輸入信號時，就會自動進入待機模式。在待機模式下，檢測到任何輸入信號時，SKW-150X 就會自動開機。

#### ② OUTPUT LEVEL 輸出電平控制

該控制用於調整超重低音音箱的音量。

#### ③ LINE INPUT 線錄入

RCA 輸入應連接到 AV 接收器，功率放大器或其他帶有 RCA 連線的設備上的超重低音音箱前置輸出接口。

#### 注意：

輸出信號超過一定等級時，自動待機功能會打開超重低音音箱。如果自動待機功能無法正常工作，請嘗試稍微提高或降低接收器或功率放大器的重低音輸出音量。

### 前置，中置和環繞音箱 (SKF-230F，SKC-230C，SKM-230S)

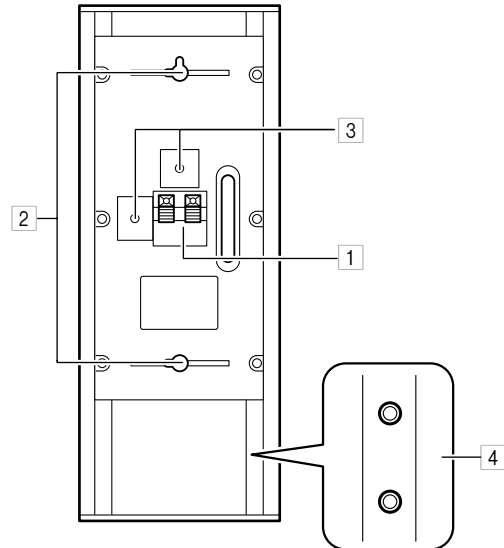

#### ① 音箱終端

這些推入式終端用於建立音箱與 DVD 播放器，功率放大器或其他接收器之間的連接。隨機提供的音箱連線是帶彩色編碼的，易於分辨。只需將音箱連線與對應色彩的終端連接就可以了。

#### ② 壁掛式安裝孔

這些安裝孔可用於垂直或水平壁掛式安裝。

#### ③ 音箱支架 / 托架插孔

這些穿入式插孔用於將音箱水平或垂直固定在支架或托架上。

#### 注意：

需要另外購買 M5 螺絲，用於將音箱固定在支架或托架上

#### ④ 底座插孔（不包括中置音箱）

這些穿入式插孔用於將隨機提供的底座安裝在音箱上（帶螺絲）。

## 各種安裝模式

### 前置音箱底座

如果將音箱放置在地板上或電視機支架或視聽設備支架上，需要安裝隨機提供的前置音箱底座。安裝時，將底座上的安裝孔對準前置音箱後面板上的底座插孔，然後使用隨機提供的四個螺絲將底座固定在音箱上。

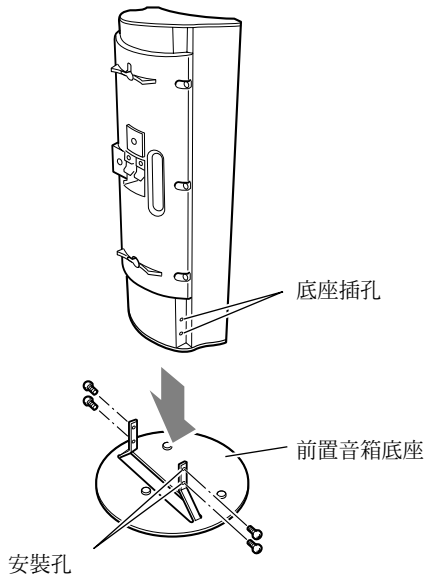

### 壁掛式安裝

前置音箱，中置音箱或環繞音箱可以通過壁掛式安裝孔安裝在牆壁上。為防止音箱在牆壁上產生震動，將隨機提供的四個定位器分別安裝在各個音箱的後面。

#### ■ 垂直安裝

要垂直安裝前置或環繞音箱，需要使用壁掛孔將各個音箱掛在打進牆壁的螺絲上。

#### 前置 / 環繞音箱

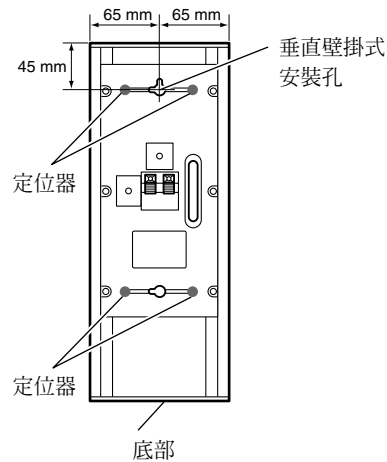

### 中置音箱底座

中置音箱底座用於水平安裝中置音箱。如果需要將音箱放置在電視支架上或視聽設備支架上，請將音箱面對聆聽位置放置。中置音箱應牢固安裝在底座上，如果鬆動，請重新安裝。

#### 注意：

- 如果將中置音箱放在地板上，要把音箱從底座上取下，將其放置在面對聆聽者，高度稍微高出耳朵的位置。

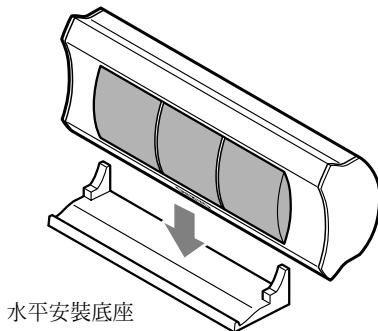

## 各種安裝模式 - 續

### ■ 水平安裝

要水平安裝中置音箱，使用如圖所示的兩個壁掛孔將音箱分別掛在兩個打進牆壁的螺絲上。

#### 中置音箱

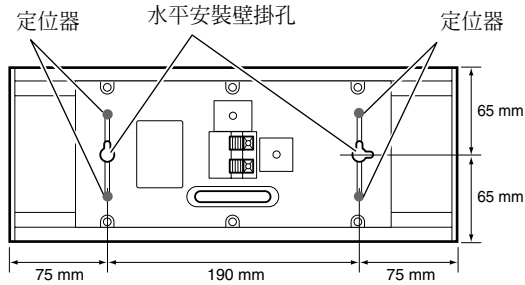

#### 注意：

安裝螺絲能否支撐音箱，取決於螺絲打進牆壁的程度。如果牆壁是中空的，需要將螺絲打在壁骨上。如果沒有壁骨，或牆壁是實體的，則需要使用合適的牆壁支架。

使用頭徑為 9.5mm 以下或釘直徑為 4mm 以下的螺絲。對於中空牆，在打洞前，請使用線纜或管道探測器檢查是否有電源線或水管。

如圖所示，在牆壁和螺絲釘頭之間要保留 7-10mm 的距離。

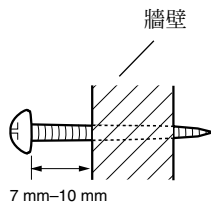

(建議在安裝前諮詢專業家庭安裝顧問。)

### 使用音箱安裝支架 / 托架

在各個音箱的後面都有用於壁掛式安裝的 M5 螺絲穿入式插孔，用於安裝單獨購買的音箱安裝支架和托架。安裝支架或托架的詳細信息請參考支架的使用手冊。

如果垂直安裝，請使用此孔

如果水平安裝，請使用此孔

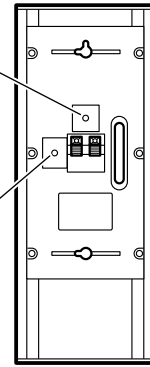

#### 注意：

如圖所示，插入音箱掛孔的螺絲長度應該在 5-9mm 之間。

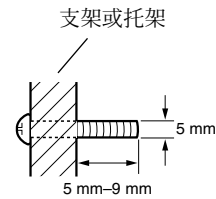

### 使用隨機提供的軟木防滑墊

#### ■ 為有源式超重低音音箱安裝軟木防滑墊 (SKW-150X)

推薦使用隨機提供的軟木防滑墊，可以獲得更好的音箱聲效。軟木防滑墊可以防止音箱移動，提供一個更牢固的放置定位。

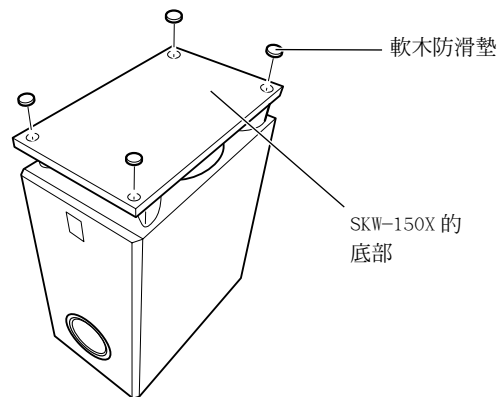

## 音箱的連接

連接音箱前，請閱讀以下內容。

- 在建立任何連接前，請關閉功率放大器。
- 請特別注意音箱連線的極性。正極端子 (+) 只能與正極端子 (+) 連接，負極端子 (-) 只能與負極端子 (-) 連接。如果音箱連接不正確，會出現聲音不同步或聲音失真的現象。
- 小心不要造成正負極短路。如果短路會對功率放大器造成損害。

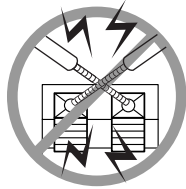

### 音箱連線的連接

- 使用連線將音箱輸入終端與放大器上相應的輸出終端連接起來。  
如需要建立連接，一邊按下終端的闌桿，將線插入終端孔中，然後松開即可。  
確認終端牢牢抓住了裸露的線芯，而不是絕緣層。

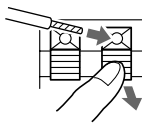

### 連接超重低音音箱

- 使用隨機提供的 RCA 連線，將超重低音音箱的 LINE INPUT 接口與放大器的 SUBWOOFER PREOUT 接口連接。

### SKS-HT230 與 5 信道 AV 放大器的連接

在此範例中使用的是 ONKYO AV 接收器

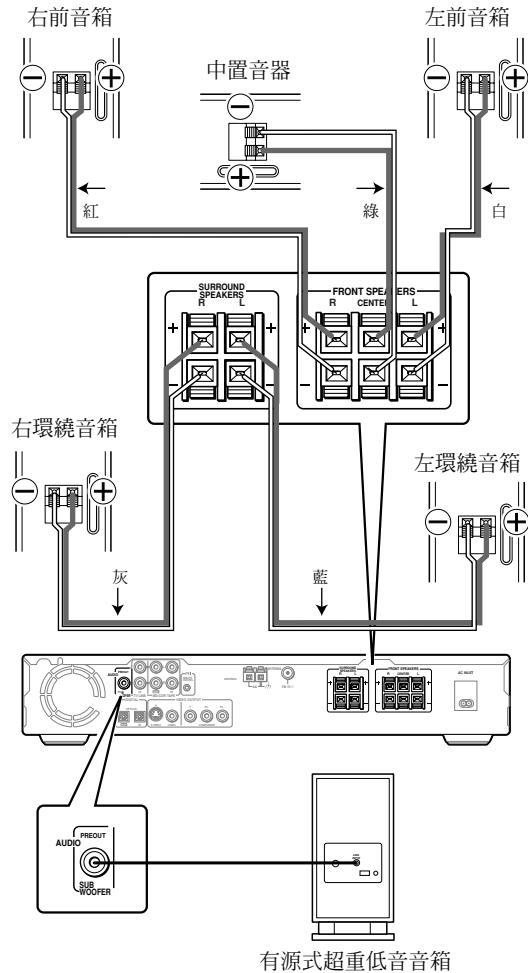

# 關於家庭影院

## 欣賞家庭影院

SKS-HT230 卓越的聲響效果可以使您在自己家中就可以欣賞帶有真實動感的環繞聲 – 如同身臨其境在電影院或音樂廳。

### 中置音箱

此音箱增強了左前和右前音箱的效果，使聲音動態更具立體感，提供一個完全的聲像。在電影中主要用於對話。

將音箱放置在靠近電視的地方，面對聽眾，高度與耳朵保持齊平，或者與左前和右前音箱的高度一致。

### 左前和右前音箱

這些音箱輸出主體聲音。他們在家庭影院中的角色是為聲像提供固定錨點。左前和右前音箱應放置在面對聆聽者與其耳部高度保持一致的地方，離電視的距離相等。將音箱向內放置形成一個三角，而聆聽者位於角的頂端。

### 超重低音音箱

超重低音音箱處理 LFE（低頻效果）信道的低音。從超重低音音箱輸出的低音音量和音質由其所在的位置，聆聽室的形狀，聆聽位置決定。總的來說，將超重低音音箱安裝在如圖所示的前牆角或在牆的 1/3 處，可以獲得好的低音效果。

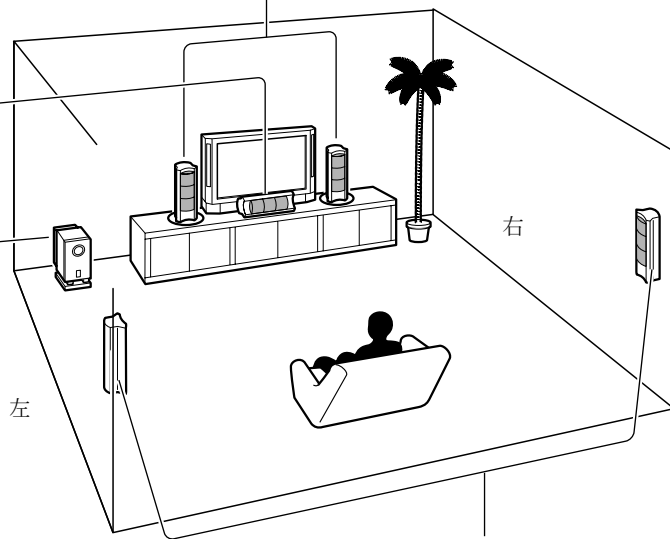

### 左環繞和右環繞音箱

這些音箱用於聲音的精確定位，並增添真實感。將環繞音箱放置在聆聽者的兩側，或稍微靠後的地方，高於耳部大約 60-100cm。與聆聽者的距離相等時，效果最為理想。

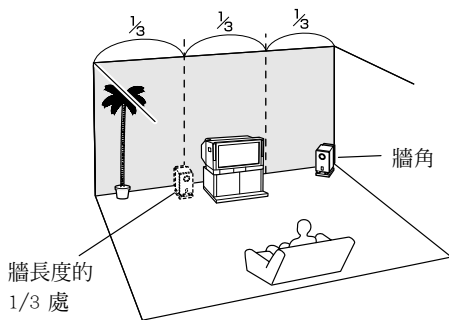

## 調試

### 設置有源式超重低音音箱的音量

如需設置有源式超重低音音箱的音量，可以使用 OUTPUT LEVEL（輸出電平）控制。設置輸出電平，使低音與其他音箱輸出的高音保持均衡一致。因為我們的耳朵對音量極低的低音不敏感，容易把有源式超重低音音箱的音量設置過高。按照經驗，先將有源式超重低音音箱設置為您認為最理想的音量，然後再調低一些即可。

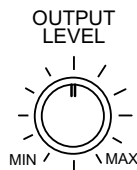

### 正確的有源式超重低音音箱電平設置

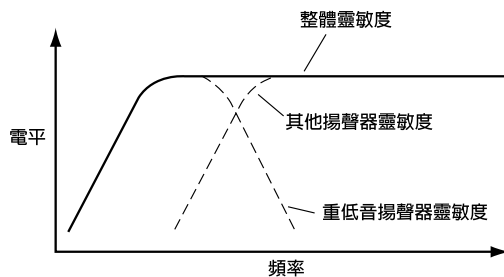

### 不正確的有源式超重低音音箱電平設置

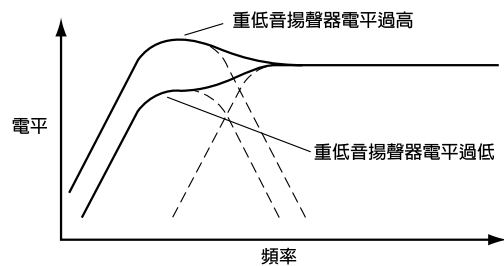

## 音箱的保養

### 放置

- 音箱體是木質的，因此對高熱，或過於潮濕十分敏感。嚴禁將音箱放置在陽光直射或潮濕的地方，如靠近空調，加濕器，浴室或廚房。
- 嚴禁將水或其他液體放置在靠近音箱的地方。如果液體潑濺到音箱上，會造成驅動設備損壞。
- 請按照手冊中的指示說明，將音箱安裝在牆壁上或放置在隨機提供的底座上，否則會造成音箱跌落，造成人員受傷或音箱受損。
- 請使用另外購買的音箱支架和托架將環繞音箱安裝在牆壁上。
- 音箱應放置在平坦牢固的表面，遠離震動。將音箱放置在不平或不穩的表面，可能會導致滑落造成音箱受損，從而影響音質。

### 靠近電視或計算機使用時

電視和計算機顯示器是磁性敏感設備，因此會受到傳統音箱的影響，如果放置在他們旁邊會造成脫色或畫面變形。為防止此類情況發生，SKS-HT230 音箱帶有內部磁性屏蔽。但是在某些情況下，仍然會發生脫色現象。您需要關閉電視或顯示器，等待 15-30 分鐘，然後再打開。這樣可以啟動消磁功能，中和磁場，便可消除脫色的影響。如果脫色問題持續存在，請從電視或顯示器旁移開音箱。

注意：脫色也可能是由於磁場或消磁工具距離電視或顯示器太近造成。

SKS-HT230 音箱帶有強大的磁場，因此嚴禁將磁性物品或鐵器如螺絲刀放置在靠近音箱的地方。如果不慎如此，會造成物體被磁場吸附，造成人體傷害或音箱喇叭受損。

### 操作注意事項

SKS-HT230 音箱用於再現普通音樂時，可以處理指定的輸入功率。如果以下的任何信號被輸入到音箱，即使輸入功率在額定頻率內，也會對音箱線圈造成過量電流，出現著火或線路損壞。

1. 來自未調頻的 FM 電台的台間干擾。
2. 磁帶快進時發出的聲音。
3. 震蕩器，電子樂器等發出的高音調樂音。
4. 放大器震蕩。
5. 音頻測試 CD 等發出的特殊測試音調。
6. 由於連接或斷開音頻連線造成的噪音和卡嗒聲（在連接或斷開連線前，請關閉您的功率放大器。）
7. 麥克風的回響。

## 常見問題

現象	問題原因	解決辦法
某些音箱沒有聲音？	音箱連接不正確。	檢查音箱連線，並做必要的糾正。
	在放大器或接收器上，這些音箱的配置設置為 NONE 或 NO，或音箱的信道設置不是 5ch。	檢查音箱配置設置，並確認音箱設置不是 NONE 或 NO，或音箱的信道設置是 5ch。
有源式超重低音音箱無法打開？	電源插頭沒有完全插入插座內。	將電源插頭完全插入牆上的插座。
有源式超重低音音箱沒有聲音？	OUTPUT LEVEL 控制被設置為最低。	打開 OUTPUT LEVEL 控制。
	RCA 連線沒有正確連接到有源式超重低音音箱的 LINE INPUT 接口。	確認 RCA 連線正確連接到了有源式超重低音音箱的 LINE INPUT 接口。
	輸入信號的音量過低，有源式超重低音音箱進入待機模式。	稍微增加功率放大器有源式超重低音音箱的前置輸出音量。
有源式超重低音音箱幾乎不發出聲音？	在放大器或接收器上，音箱被設置為 Subwoofer No，或超重低音音箱模式設置為 Subwoofer Off。	檢查放大器或接收器的設置。
	播放材料源帶有很少或沒有低音。	選擇帶有更多低音內容的播放材料源。
聽到有源式超重低音音箱發出嗡嗡聲？	RCA 連線沒有正確連接到有源式超重低音音箱的 LINE INPUT 接口。	確認 RCA 連線已正確連接到了有源式超重低音音箱的 LINE INPUT 接口。
	接受到來自電視或其他電器的外部干擾。	使超重低音音箱和 RCA 連線遠離干擾源。確認您的音頻系統已正確接地。

# 規格

## ■ 有源式超重低音音箱 (SKW-150X)

類型：	倒相式音箱
輸入靈敏度 / 阻抗：	220 mV/15k $\Omega$
最大輸出功率：	150 W，動態
頻率響應：	30 Hz-150 Hz
箱體容積：	32.5 L
尺寸：(寬×高×長)	235 × 518 × 411 mm
重量：	12.6 kg
驅動設備：	20 cm 圓錐形低音音箱
電源：	
澳大利亞：	AC230-240 V，50 Hz
其他：	AC220-230 V，50/60 Hz
功耗：	77W
其他：	自動待機功能

## ■ 前置音箱 (SKF-230F)

類型：	雙向倒相式前置音箱
阻抗：	8 $\Omega$
最大輸入功率：	100 W
輸出音壓位准：	80 dB/W/m
頻率響應：	65 Hz-35 kHz
交叉頻率：	6.5 kHz
箱體容積：	2 L
尺寸：(寬×高×長)	130 × 340 × 91 mm
重量：	1.6 kg
驅動設備：	8cm 圓錐形低音音箱， 2.5 cm 均衡圓蓋形高頻音箱
其他：	磁性屏蔽

## ■ 中置音箱 (SKC-230C)

類型：	雙向倒相式中置音箱
阻抗：	8 $\Omega$
最大輸入功率：	100 W
輸出音壓位准：	80 dB/W/m
頻率響應：	65 Hz-35 kHz
交叉頻率：	6.5 kHz
箱體容積：	2 L
尺寸：(寬×高×長)	340 × 130 × 91 mm
重量：	1.6 kg
音箱：	8cm 圓錐形低音音箱， 2.5 cm 均衡圓蓋形高頻音箱
其他：	磁性屏蔽

## ■ 環繞音箱 (SKM-230S)

類型：	雙向倒相式環繞音箱
阻抗：	8 $\Omega$
最大輸入功率：	100 W
輸出音壓位准：	80 dB/W/m
頻率響應：	65 Hz-35 kHz
交叉頻率：	6.5 kHz
箱體容積：	2 L
尺寸：(寬×高×長)	130 × 340 × 91 mm
重量：	1.6 kg
音箱：	8 cm 圓錐形低音音箱， 2.5 cm 均衡圓蓋形高頻音箱
其他：	磁性屏蔽

規格外觀變化，恕不提前通知。

---

## **ONKYO CORPORATION**

Sales & Product Planning Div. : 2-1, Nisshin-cho, Neyagawa-shi, OSAKA 572-8540, JAPAN  
Tel: 072-831-8023 Fax: 072-831-8124

### **ONKYO U.S.A. CORPORATION**

18 Park Way, Upper Saddle River, N.J. 07458, U.S.A.  
Tel: 201-785-2600 Fax: 201-785-2650 <http://www.onkyousa.com>

### **ONKYO EUROPE ELECTRONICS GmbH**

Liegnitzerstrasse 6, 82194 Groebenzell, GERMANY  
Tel: +49-8142-4401-0 Fax: +49-8142-4401-555 <http://www.onkyo.net>

### **ONKYO CHINA LIMITED**

Units 2102-2107, Metroplaza Tower I, 223 Hing Fong Road, Kwai Chung,  
N.T., HONG KONG Tel: 852-2429-3118 Fax: 852-2428-9039



SN 29343714

(C) Copyright 2004 ONKYO CORPORATION Japan. All rights reserved.

I0401-1