

HTP-2

HTP-2
揚聲器系統

中文

使用手冊

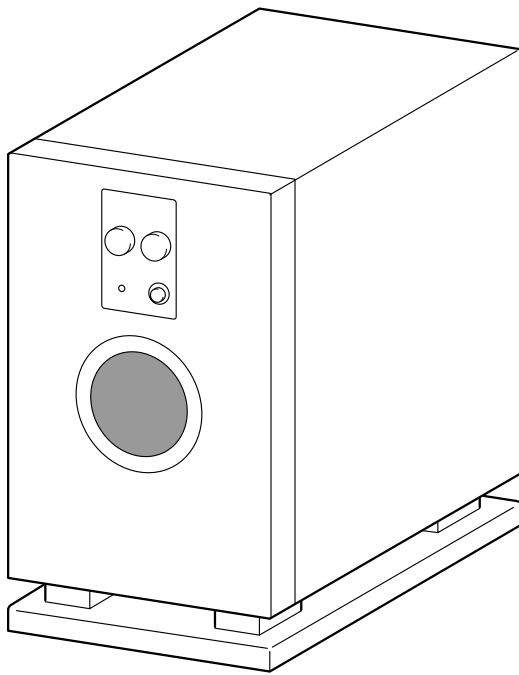

SL-105

增強功率輔助低音揚聲器

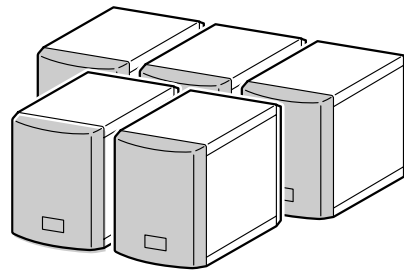

D-L5 × 5

衛星揚聲器

謝謝閣下購買Onkyo的揚聲器系統。

在連接各部件及接通電源之前，請先徹底閱讀本手冊。遵從本手冊內的各項指示，您的揚聲器系統能夠獲得最優秀表現以及收聽，將使您獲得最大樂趣。請保留此手冊以備將來參考之用。

警告：

“為了減少火災或觸電的危險，勿將本機暴露在雨中或潮濕之處。”

提醒注意：

“為了減少觸電危險，勿打開外殼（或後蓋）。內部無用戶可維修部件。請將維修工作交給專業維修人員。”



WARNING
RISK OF ELECTRIC SHOCK
DO NOT OPEN

AVIS
RISQUE DE CHOC ELECTRIQUE
NE PAS OUVRIR



等邊三角形中帶箭頭的閃電符號用於提醒用戶：注意產品內部存在著未絕緣的“危險電壓”，可能會引起觸電危險，從而給人員造成極大的傷害。



等邊三角形中的驚嘆號用於提醒用戶：注意產品上附帶的有關重要操作和保養（維修）的文字說明。

重要的防護措施

若要維持本機多年性能不變，請遵從以下須注意的事項。

1. 避開直接受陽光照射或溫度極高或極低的地方。
2. 避開潮濕或多塵的地方及直接受揚聲器震蕩影響的地方。特別是，避免將本機放在其中一個揚聲器的上面。
3. 避免放置在不穩定的地方以及本機可能會掉下來的高處。
4. **通風設備**—為了保證有足夠通風，要設置好其位置和配置。例如，通風設備前不能放置床，沙發，小地毯或類似帶面的物品以遮擋通風設備的打開。或者放置阻擋從通風設備開口的空氣流動的內裝式的書箱書櫃。應該將通風設備後側的開口處留出20釐米（8英寸）的空間。
5. **熱力**—應該將本機與諸如暖氣管、溫度記錄器或其他電器（包括擴音機）會產生熱能的熱源隔離。
6. 清潔內部零件應該只由合格的維修服務人員來做。
7. **倒瀉液體**—應該小心不要讓物體掉進或是液體透過各洞孔倒瀉入外殼。
8. 需要維修服務的損壞—在以下的情況本機應該由合格的維修服務人員進行維修：
 - A. 電源線或插頭已被損壞；
 - B. 物體已掉進或液體已被倒瀉入本機；
 - C. 本機已被淋雨；
 - D. 本機似乎不能正常操作或者顯示出在性能上有明顯的改變；
 - E. 本機曾被跌過或是外殼已被損毀。
9. **維修服務**—使用者不應試圖在操作指示所述情況以外修理本機。所有其他的維修服務應該請教合格的維修服務人員。

注意事項

1. 錄音版權

錄製有版權的資料作非私人用途，如未經版權擁有者的允許是違法的。

2. AC保險絲

保險絲放在機殼面，不是可由用戶自行修理的。如果不能接通電源，聯絡您的Onkyo認可維修服務站。

3. 小心

須經常用軟布抹淨前後面板及外殼。如遇上更骯髒的污垢，將軟布浸濕在溫和的清潔劑溶液中，扭乾它然後把污垢抹掉。跟著，立即用乾淨的布抹乾。切勿用粗糙的布料、稀釋劑、酒精或其他化學溶劑，因為這可能會損毀表面塗層或者除去面板上的字母。

4. 電源

警告

在首次將本機插入電源之前，請先細心閱讀以下內容。

根據國家和地區的不同所供應的電源電壓是不同的。請確認後側面板上的額定電壓（例如，交流AC230伏50赫茲或交流120伏60赫茲）是否與使用地區的供應電壓相符。

特色

HTP-2是5.1聲道揚聲器套件，它由5部衛星揚聲器和1部帶內置放大器的輔助低音揚聲器組成。HTP-2品質獨特，用作輔助低音揚聲器的是裝備了L/R混聲電路和內置截止濾波器的SL-105輔助低音揚聲器，且用作5部衛星揚聲器的是帶鋁製箱體和OMF錐體的D-L5揚聲器。祇需將揚聲器簡單地連接至AV放大器或接收機，即可獲得優異的環繞聲播放效果。

控制位置和名稱

■ 輔助低音揚聲器 (SL-105)

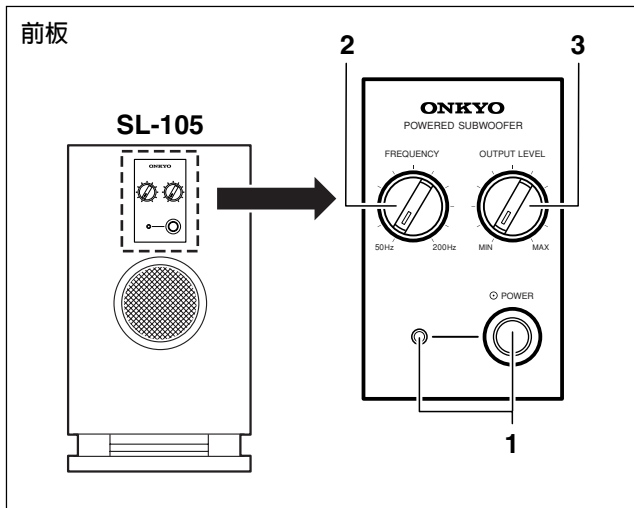

1 電源開關 (POWER) 和指示燈

按該鈕，可打開電源（指示燈亮起）。
再次按該鈕，可關閉電源（指示燈消失）。
紅色：本機處於待命狀態
綠色：本機正在操作中

2 頻率調節旋鈕 (FREQUENCY)

使用該旋鈕，可選擇您打算去掉的高頻範圍。您可根據使用SL-105的揚聲器系統的再生頻率，選擇50Hz和200Hz之間的任何頻率。

3 輸出電平調節旋鈕 (OUTPUT LEVEL)

用該旋鈕可調節輔助低音揚聲器的輸出電平。

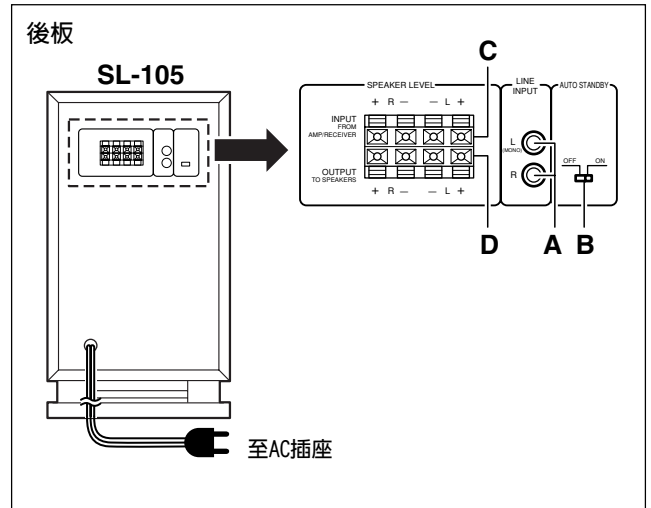

A 低電平輸入插孔 (LINE INPUT)

可將這些插孔連接至放大器等的LINE OUT（接線輸出）插孔。

B 自動待命開關 (AUTO STANDBY)

該開關可用於啟動或關閉自動待命功能。

ON：這可啟動自動待命功能。

如果在幾分鐘的周期內，未收到來自放大器（或接收機）的恆定電平信號，SL-105將自動進入待命狀態。若以後收到來自放大器（或接收機）的恆定電平信號，電源會自動恢復。

OFF：可停用自動待命功能。

注意：

- 自動待命功能可以在存在或缺乏恆定電平信號的狀況下操作。若自動待命功能無法正常操作，請稍微升高（或降低）放大器或接收機的輸出電平（注意，可能無法調節某些放大器或接收機的輸出電平。有關器件的詳細情況，請參看該器件所附帶的使用手冊）。
- 若來自周邊器件的噪音導致自動待命功能無法正常工作，或輸出音量過低（如半夜等）導致自動待命功能啟動時，請關閉自動待命功能。
- 只有在SL-105電源開關打開的情況下，自動待命功能才能工作。

C 揚聲器電平輸入端子 (INPUT FROM AMP/RECEIVER)

可將這些輸入端子連接至放大器的揚聲器輸出端子。

D 揚聲器電平輸出端子 (OUTPUT TO SPEAKERS)

來自揚聲器電平輸入端子的聲音輸入，將從這些端子上輸出。

揚聲器佈置

■ 您的揚聲器系統佈置

衛星揚聲器

附帶的衛星揚聲器均具備同樣的功能性，所以，可以將三個用作左/右前置和中央揚聲器，另兩個用作環繞聲揚聲器。

前置左/右揚聲器和中央揚聲器

應將這三個揚聲器放置在欣賞者的前面。

- 應將這三個揚聲器都放在同一高度。
- 放置時，應使揚聲器全都朝向正在欣賞音樂或觀看屏幕的欣賞者之耳朵。中央揚聲器可增強兩個前置揚聲器的音響效果，並使動感聲音更加清晰，以獲得更加豐富的聲像效果。

環繞聲左/右揚聲器

應將環繞聲揚聲器放置在欣賞者的兩側或後面。這些揚聲器可以在所有的方向上產生聲音移動感，營造反射背景效果的音響氛圍，並創造一種參與其中的感覺。

輔助低音揚聲器

輔助低音揚聲器可以被置於房間中的任何地方，但是將輔助低音揚聲器置於最合適的地點（如房間四角附近的一側），將會獲得最佳的效果。輔助低音揚聲器的音質和音量，取決於其所放的位置和房間的佈局。因此，建議您將輔助低音揚聲器放在幾個不同的地方，尋找能夠獲得最佳效果的位置。

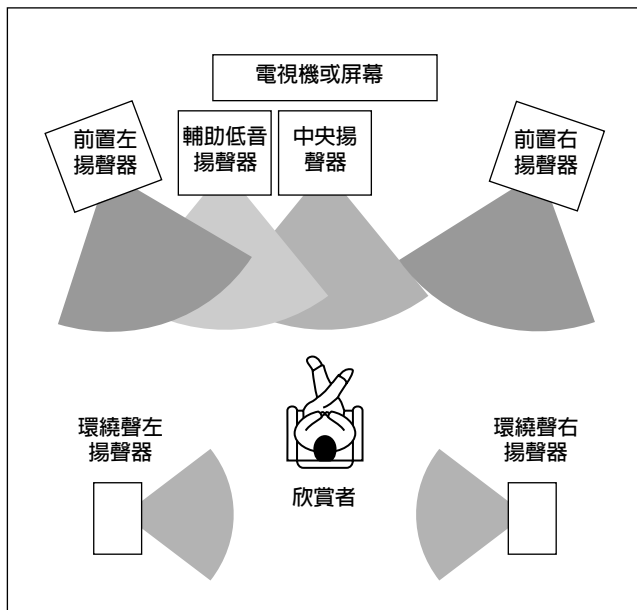

■ 衛星揚聲器的固定

將揚聲器安裝在牆壁上時

牆壁應十分堅固，足以支撐揚聲器的重量。由於固定螺絲可以支撐的重量將因牆壁材料和隔牆中加強筋的位置而有很大的不同。因此，必須檢查將要放置固定螺絲之處的牆壁強度。應使用頭直徑小於7.5毫米和柄直徑小於3.5毫米的厚度和長度適當的固定螺絲。螺絲留在牆壁之外的長度應在9和17毫米之間（建議向製造商要求這樣的螺絲）。

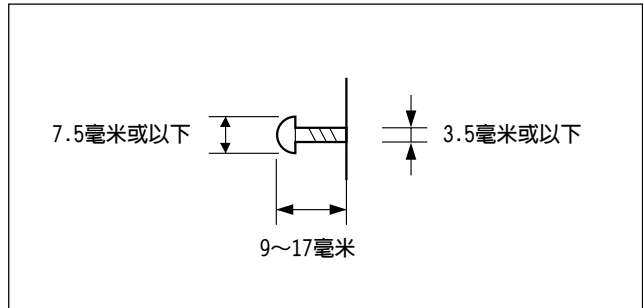

用市場銷售的支架和夾具進行安裝時

揚聲器底部備有螺絲孔，使您能夠安裝市場銷售的支架和固定夾具，以適合各種安裝選擇（M5×2螺絲孔，60毫米間距）。

注意：

將附件安裝在揚聲器上時，必須小心所用螺絲的長度。祇能使用7和10毫米的能提供所需長度的螺絲。

■ 使用墊片時

為獲得最佳音質，建議您安裝附帶的墊片。而且，安裝了附帶的墊片後，揚聲器將不會輕易滑動，使安裝更加穩定可靠。

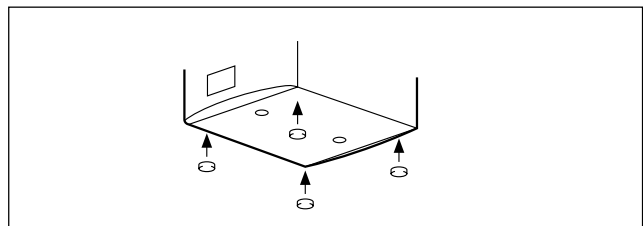

揚聲器連接

為了安全起見，在完成所有的佈線操作之前，切勿打開任何裝置或器件。

■ 衛星揚聲器連接

注意：
該揚聲器系統的標稱阻抗為6Ω。
祇能使用能夠處理該阻抗的放大器。

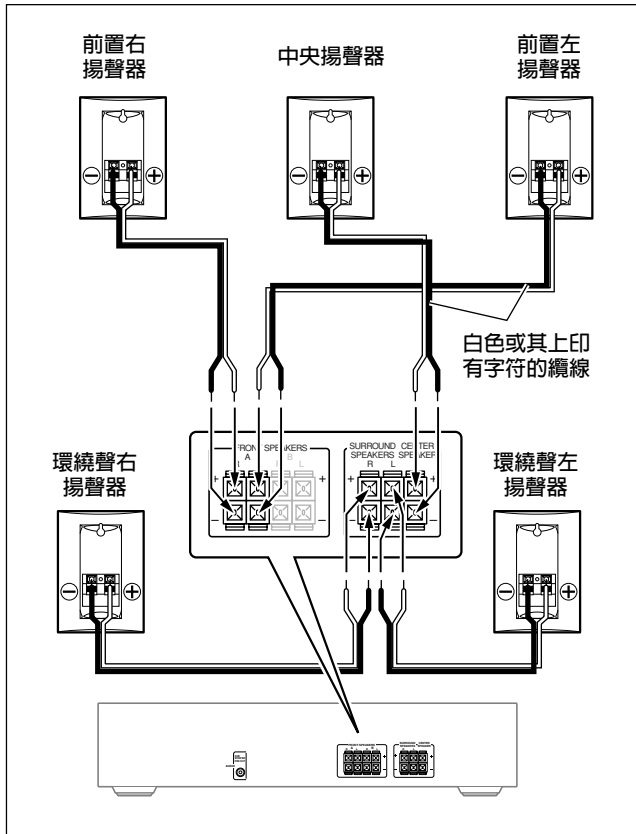

連接之前

如下所示，準備好附帶的揚聲器纜線。



剝掉揚聲器纜線絕緣包皮的尾端。

將裸露的導線束扭擰在一起。

連接至揚聲器端子

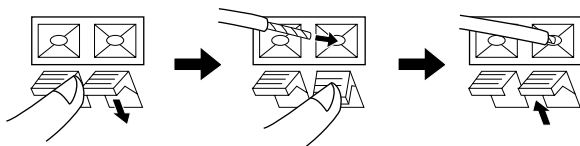

下按壓柄。

將裸露的導線插入小孔中。

鬆開壓柄。

- 如左邊的示意圖所示，用附帶的揚聲器纜線，將衛星揚聲器後面板上的輸入端子，連接至AV放大器或接收機的揚聲器輸出端子。
- 將您打算放在右邊的揚聲器連接至標有“Right”（右）或“R”的揚聲器輸出端子，和您打算放在左邊的揚聲器連接至標有“Left”（左）或“L”的揚聲器輸出端子。

注意：

- 確保勿讓正極(+)和負極(-)揚聲器纜線相接觸。否則，可能會發生短路，從而導致放大器損壞。
- 連接揚聲器纜線時，必須注意正確的極性(+)和(-)以及正確的左右揚聲器定位。如果連接不當，會導致音響空間聽起來不自然。
- 輕輕地拉動揚聲器接線，確認其是否已連接牢靠。

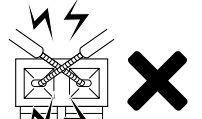

■ 輔助低音揚聲器連接

當一起使用具備環繞聲播放能力的AV放大器或接收機時，必須用附帶的插接軟線，將其SUB WOOFER PREOUT（輔助低音揚聲器前輸出）端子，連接至輔助低音揚聲器（SL-105）。如果您用揚聲器纜線連接輔助低音揚聲器SL-105，根據AV放大器或接收機的設定狀況，低音信號可能會被切斷，而導致不愉快的低音輸出。連接步驟的有關詳情，請參閱AV放大器或接收機所附帶的手冊。

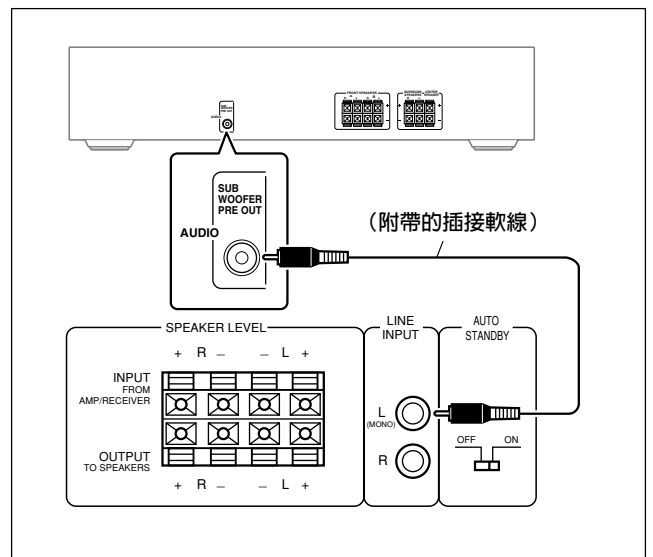

如左邊的示意圖所示，用附帶的插接軟線，將您的AV放大器或接收機上的SUB WOOFER PREOUT端子，連接至輔助低音揚聲器的後面板上。

注意：

如果放大器具備輔助低音端子，由於其輸出是單聲的，所以應將其連接至輔助低音揚聲器SL-105之上的低電平LINE INPUT L (MONO) [線路輸入右（單聲）]端子。

調節步驟

■ 截止濾波器和音量的調節

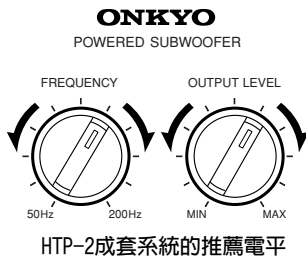

使用輔助低音揚聲器（SL-105）前面的截止頻率（FREQUENCY）和音量（OUTPUT LEVEL）旋鈕，並根據您的房間佈置和所有器件的定位，可將電平調節為需要的電平。

如果輔助低音揚聲器播放的頻率範圍和音量設定不當，則可能會導致播放特性失真。雖然建議您盡可能高地設定截止頻率和輸出電平設定值，但是難以察覺極低頻的低音。這就可能意外地將音量調得太高。為了防止此意外，祇需將電平降低一點，便可保證正確的平衡。

注意：

切勿讓輸入電平達到過高的電平。HTP-2適用於用普通音量播放音樂，因此，若輸入電平過大，則可能會損壞揚聲器。此外，在改變任何裝置的設定值之前，一定要先降低放大器的音量，以免發生意外損壞。

當僅使用輔助低音揚聲器（SL-105）時

■ 與前置放大器的連接

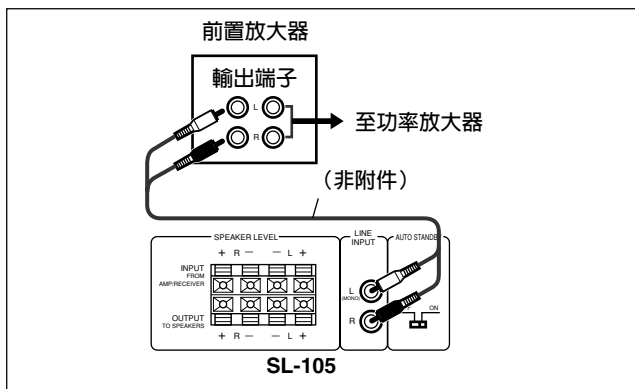

注意：
對於普通具有兩個輸出聲道的前置放大器，請連接左右兩個插孔。

■ 與接收機（放大器）之揚聲器端子的連接

1. 用附帶的揚聲器接線和您的揚聲器所附帶的接線，進行SL-105的揚聲器電平輸入（INPUT FROM AMP/RECEIVER）端子和放大器之揚聲器端子之間的連接。
2. 將左右揚聲器連接至SL-105的揚聲器電平輸出（OUTPUT TO SPEAKERS）端子。

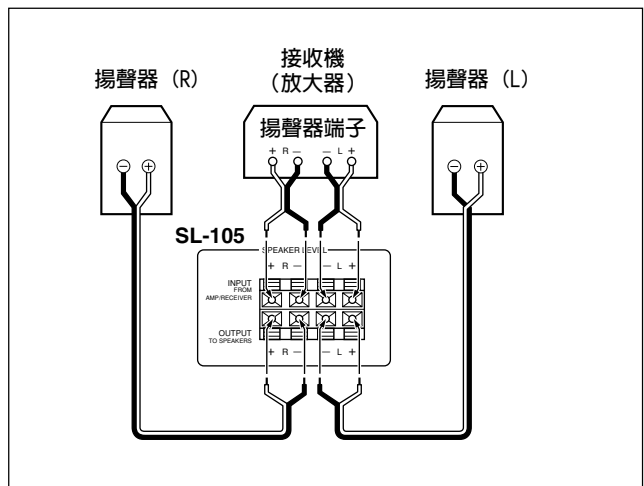

有關揚聲器纜線的連接詳情，請參看前頁。

注意：

- 連接揚聲器纜線時，絕對勿弄錯（+）和（-）極，以及L（左）和R（右）。若揚聲器纜線連接不當，將會失去低音音域的保真度。
- 連接至SL-105的揚聲器電平輸出（OUTPUT TO SPEAKERS）端子的揚聲器，必須具備與連接至揚聲器電平輸入（INPUT FROM AMP/RECEIVER）端子之放大器上所標額定值相等或更大的阻抗。否則，可能會產生故障。
- 勿使用BTL（平衡無變換）型放大器。使用BTL放大器可能會導致放大器和輔助低音揚聲器均遭損壞。普通的放大器不是BTL放大器。有關細節，請參看放大器的使用手冊。

使用注意事項

■ 布置

- 揚聲器機殼為木製品，所以不希望溫度及濕度極高之處進行使用。請避免將揚聲器置于陽光直射之下或靠近空調機、浴室和廚房之類的油煙、潮濕之處。否則，可能會導致損壞。
- 請讓本機避開水或液體。如果將水潑入本機之中時，不僅會損壞本機，而且也可能會損壞所連接的接收機（放大器）。
- 請將本機置于水平和堅硬的表面，以免遭受振動。
- SL-105附帶有防滑墊片。若打算將SL-105放置在地板或類似地面上時，請將這些墊片安裝在四角的底面。這樣不僅能夠防止刮傷，而且還能提供穩定的基礎。然而，根據表面材料，墊片也許會留下劃痕。
- 本機僅設計用于在直立的垂直位置使用。勿將其置于水平或傾斜位置進行使用。
- 如果靠近電唱機或CD唱機來使用本機時，可能會產生嘯聲或跳音。為了防止此現象，請將本機遠離電唱機或CD唱機，或降低本機的輸出電平。

- 當用于普通音樂再生時，該揚聲器系統可處理額定的輸入功率。然而，若將下列異常信號輸送給本機時，即使輸入功率低于額定範圍，內部電路中也可能會發生過流，而導致接線燒毀或損壞。
 - 音頻檢查CD等所發出的特殊信號聲；
 - 連接或拔出音頻接線時所發出的聲音；
(連接或拔出接線之前，最好關閉放大器的電源。)
 - 使用麥克風時所帶來的嘯聲。
 - 當使用接收機（放大器）的音調控制、圖示座標器等，過分增強低音範圍的信號，或正在播放其低音範圍被異常增強的特殊信號源時，可能會產生異常的聲音。當信號超出驅動器的再生能力時，會產生所謂的“卡嗒聲”狀態。儘管這并非為損壞信號，但也請降低揚聲器的輸出電平，以免損壞驅動器。

故障檢修指南

■ 輔助低音揚聲器 SL-105

現象	原因	修理方法
不能打開本機。	· 電源插頭未完全插入。	· 請將電源插頭完全插入電源插座。
無聲音輸出。	· OUTPUT LEVEL（輸出電平）旋鈕被設定在MIN（最低）電平。 · 針連接端纜線從LINE INPUT（接線輸入）插孔上脫連。 · 揚聲器纜線未正確地連接至INPUT FROM AMP/RECEIVER端子。 · 接收機的揚聲器設定被設定在“subwoofer No.”（無低音揚聲器）。 · 輸入信號太低，使本機進入了待命狀態。	· 請正確地設定OUTPUT LEVEL旋鈕。 · 請將纜線連接至LINE INPUT插孔。 · 請正確地連接揚聲器纜線。 · 檢查接收機的設定。 · 緩慢地增大接收機的輸出電平（參看第12頁）。 · 將AUTO STANDBY開關切換至OFF。
聲音輸出很低。	· 揚聲器纜線被連接至相位逆轉的INPUT FROM AMP/RECEIVER端子。 · 播放的信號源未含重低音音響。	· 正確地連接揚聲器纜線。 · 請播放具備重低音音響的信號源。
嗡嗡的噪音。	· 針連接端未完全插入。 · 發生外部泄漏束流（電視機等誘發的噪音）。	· 請完全插入針連接端。 · 請將本機遠離噪音源。

■ 衛星揚聲器 D-L5

現象	原因	修理方法
無聲音輸出。	· 揚聲器纜線連接不當。	· 正確地連接揚聲器纜線。

規格

■ 輔助低音揚聲器 SL-105

類型	具備內置功率放大器的低音反射
用途	用于重低音再生
再生頻率範圍	30~200 Hz (最大交叉頻率時)
交叉頻率	50~200 Hz (可變)
最大輸出功率	60 W (內藏功率限流器)
輸入阻抗	4.7 k Ω (用于揚聲器電平輸入端子) 12 k Ω (用于低電平輸入插孔)
輸入靈敏度 揚聲器電平 線路	1.8 V 59 mV
揚聲器	20cm低音揚聲器
電源	AC 120 V, 60 Hz AC 220~230 V, 50/60 Hz AC 230~240 V, 50 Hz
耗電量	70 W (AC 120 V, 60 Hz) 42 W (AC 220~230 V, 50/60 Hz) (AC 230~240 V, 50 Hz)
最大功率消耗	146 W (AC 120 V, 60 Hz) 100 W (AC 220~230 V, 50/60 Hz)
尺寸 (寬×高×深)	235 × 416 × 404 (mm)
重量	12.5 kg
其它	AUTO STANDBY ON/OFF (自動待命開/關) [帶CANCELLING (取消) 開關]

■ 衛星揚聲器 D-L5

類型	低音反射
再生頻率範圍	125 Hz~25 kHz
最大輸入功率	40 W
輸出聲壓電平	83 dB/W/m
阻抗	6 Ω
揚聲器	8cm低音揚聲器
箱體容積	0.8 L
尺寸 (寬×高×深)	85 × 120 × 112 (mm)
重量	0.7 kg
其它	磁場屏蔽

■ 附件

針插頭纜線 (1根)
3.5 m 揚聲器纜線 (3根)
8 m 揚聲器纜線 (2根)
墊片 (4片)
墊片 (黑色, 20片)
說明手冊 (該手冊)

* 爲了產品改進, 規格和外表若有變更時, 恕不另行通知。

ONKYO CORPORATION

Sales & Product Planning Div. : 2-1, Nisshin-cho, Neyagawa-shi, OSAKA 572-8540, JAPAN
Tel: 072-831-8111 Fax: 072-833-5222 <http://www.onkyo-intl.com>

ONKYO U.S.A. CORPORATION

18 Park Way, Upper Saddle River, N.J. 07458, U.S.A.
Tel: 201-785-2600 Fax: 201-785-2650 <http://www.onkyousa.com>

ONKYO EUROPE ELECTRONICS GmbH

Liegnitzerstrasse 6, 82194 Groebenzell, GERMANY
Tel: +49-8142-4401-0 Fax: +49-8142-4401-555 <http://www.onkyo.net>

ONKYO CHINA LIMITED

Units 2102-2107, Metroplaza Tower I, 223 Hing Fong Road, Kwai Chung,
N.T., HONG KONG Tel: 852-2429-3118 Fax: 852-2428-9039 <http://www.onkyochina.com>

